

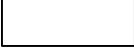

**LÉGENDE**

-  MATIÈRE PREMIÈRE
-  PROCÉDÉ
-  MATIÈRE RÉSIDUELLE
-  MATIÈRE PRODUITE
-  SYSTÈME DE TRAITEMENT

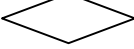
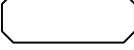

USINE DE RÉDUCTION

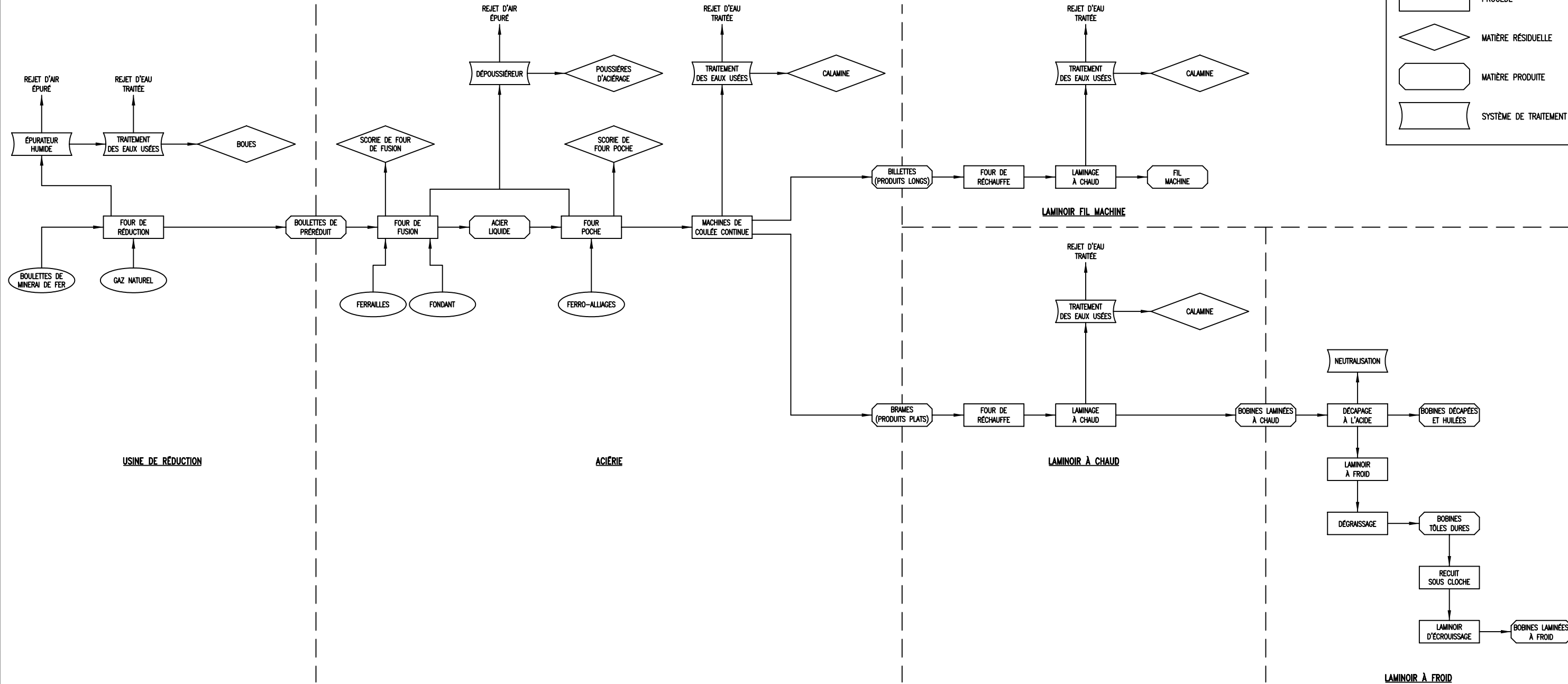
ACIÉRIE

LAMINOIR À CHAUD

LAMINOIR À FROID

IMPORTANT NE PAS MESURER SUR LE CHAMP DU DESSIN

COMPAGNIE	NO.	TITRE
DESSINS DE RÉFÉRENCE		

"DESSIN ORIGINAL" SIGNÉ ET SCÉLLÉ PAR:

DE LA FIRME DE GÉNÉ-CONSEIL

PROJET: P02-1173	DATE
DESS. PAR: J. METNER	11 SEP 1991
VER. PAR: J.G.	
APP. PAR: J.L.	
ECH.: 1/1	



NO.	DESCRIPTION	DESS/APP.	DATE
REVISIONS			
			
<b>ISPAT SIDBEC INC</b>			
COMPLEXE DE 1 CONTRECOEUR USINE : 1 ADMINISTRATION			
SECTEUR: 118 SERVICES GÉNÉRAUX			
NO. EQUIPEMENT: -			
TITRE: ATTESTATION D'ASSAINISSEMENT SCHEMA DE PROCÉDÉ			
No DESSIN FOURNISSEUR			
No DESSIN ISPAT 10-3001-11-024			
			REV. 0

