

SCHÉMA DU SYSTÈME HYDRIQUE
DE LA RIVIÈRE SAINT-MAURICE



SCHÉMA DE L'AMÉNAGEMENT



VOIR
AGRANDISSEMENT
À DROITE

PLAN-CLÉ 60-58

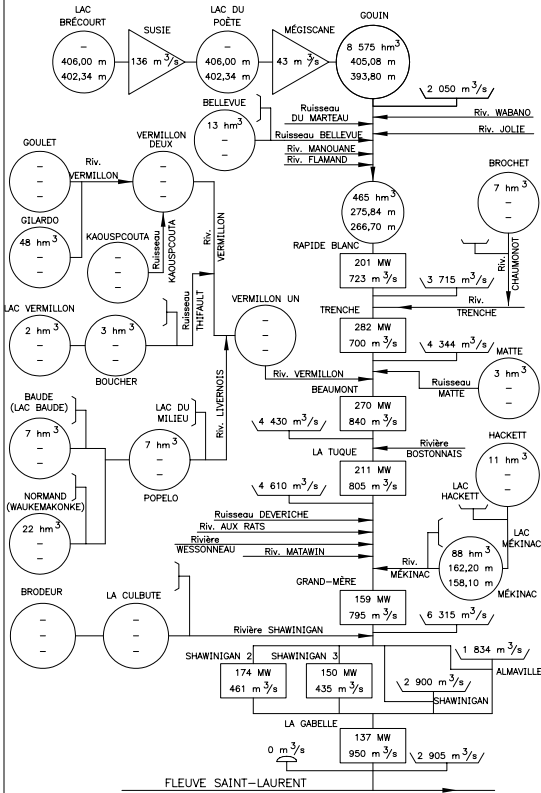
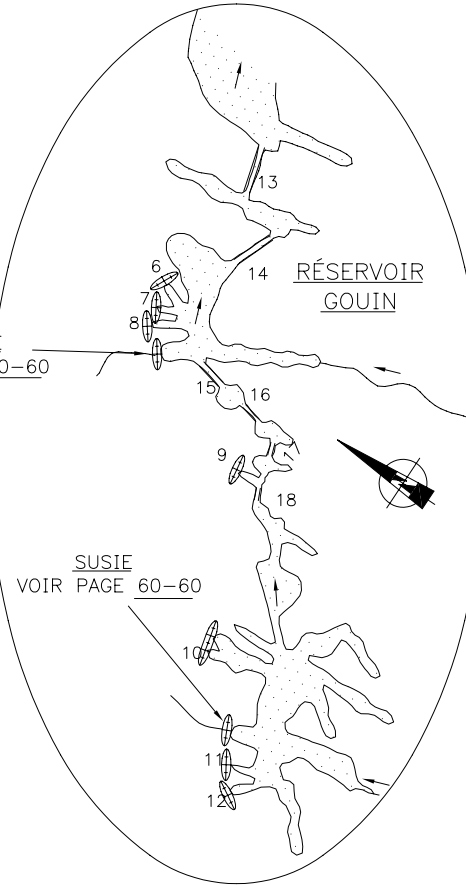
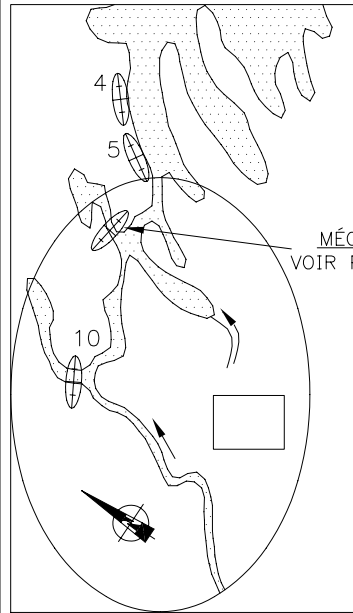
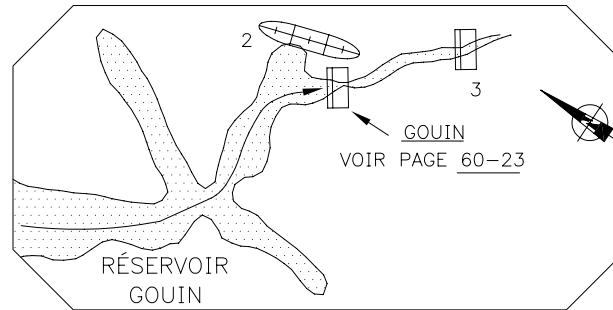
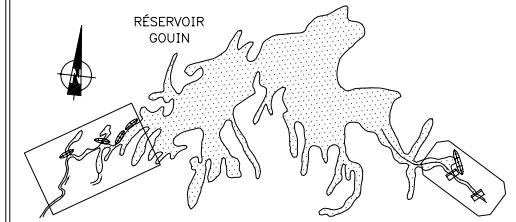

LÉGENDE DU SCHÉMA DE L'AMÉNAGEMENT

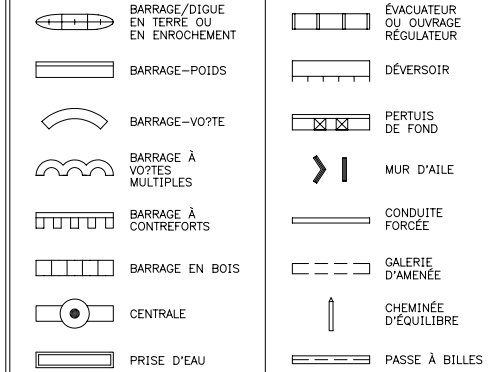

LÉGENDE DU SCHÉMA DU SYSTÈME HYDRIQUE

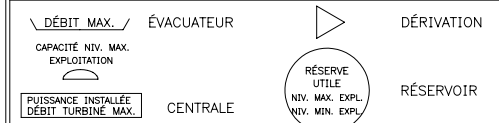

SI TOUTES LES DIMENSIONS SONT EN MÈTRES
À MOINS D'INDICATIONS CONTRAIRES.

Hydro-Québec
MAINTENANCE DES ÉQUIPEMENTS ET SÉCURITÉ DES BARRAGES
SERVICE SÉCURITÉ DES BARRAGES

RÉPERTOIRE DES BARRAGES

DESCRIPTION DE L'AMÉNAGEMENT

RÉGION/SECTEUR : MAURICIE/

COURS D'EAU : RÉSERVOIR GOUIN

AMÉNAGEMENT : RÉSERVOIR GOUIN

DESSINÉ : D. Bujold R501-15A VÉRIFIÉ : V. T. Prak, ing.

DATE: 1990-01-11
REVISION: B 1994-04-13

ANNÉE DE MISE EN SERVICE : 1918

ROCHE-MÈRE :

* IDENTIFIE UN GRAND BARRAGE SELON LA C.I.G.B.

12310530900101BPTB